

DRAHTLOSE FUNKWETTERSTATION

WS 9260

Bedienungsanleitung

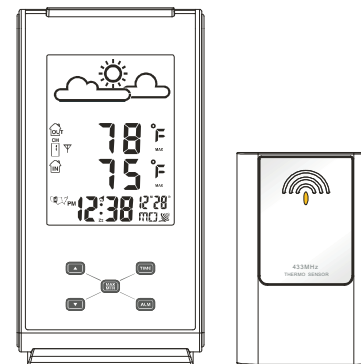





FUNKTIONEN:

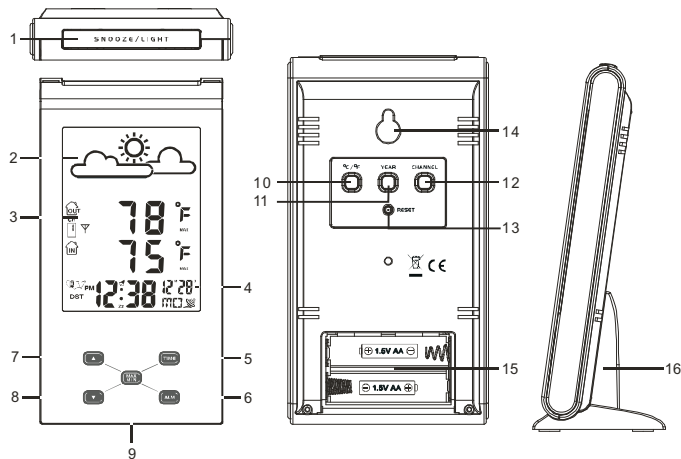

1. SNOOZE/LIGHT:

- Aktiviert die Hintergrundbeleuchtung für 5 Sekunden
- Stoppt den Alarm

2. WETTERVORHERSAGE:

- Zeigt die Wettervorhersage und aktuelle Mondphase

3. TEMPERATURANZEIGE:

- Zeigt Innen- und Außentemperatur an

Außensender empfangbar: bis zu 3

Übertragungreichweite: Max. 80 Meter Freifeld

Datenübertragung: ca. alle 60-64 Sekunden

Funkuhr-Signal: DCF-77

Stromversorgung:

Basisstation: 2 x AA 1.5V, LR06, Mignon

Außensender: 2 x AA 1.5V, LR06, Mignon

Abmaße:

Basisstation: 86(B) x 164(H) x 60(T) mm

Außensender: 65(B) x 115(H) x 20(T) mm

AUFSTELLUNG:

Die Basisstation und der Außensender, können aufrecht aufgestellt oder an die Wand gehängt werden.

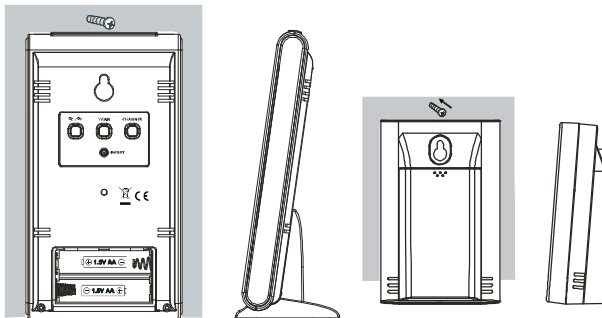

TECHNISCHE DATEN: **BASISSTATION**

Temperaturbereich:	0°C to 45°C 32°F to 113°F
Auflösung:	0.1°C/1°F (über 0°C/32°F) 1°C/°F (unter 0°C/32°F)
Übertragungsfrequenz:	433MHz

4. ZEITANZEIGE:

- Anzeige der Uhrzeit, Alarmzeit, Datum und Wochentag.

5. TIME Taste:

- Drücken und halten für 2 Sekunden um Zeiteinstellungen vorzunehmen.
- Drücken um zwischen den Einstellungen zu wählen.

6. ALM Taste

- Drücken, um zwischen Monat/Datum und Alarmanzeige zu wechseln
- Drücken, um den Alarm zu stoppen und zwischen An/Aus/Snooze zu wechseln
- In der Alarmanzeige, drücken und halten für 2 Sekunden, um die Alarmzeit einzustellen.

7. UP Taste

- Im Einstellungsmodus, drücken, um die Werte zu erhöhen.
- Im Zeitanzeigemodus, drücken, um zwischen Kanal 1, 2, 3 zu wechseln.
- Im Alarmzeitmodus, drücken, um Alarm/Snooze AN/AUS zu schalten.

8. DOWN Taste

- Im Einstellungsmodus, drücken, um die Werte zu verringern.
- Im Zeitanzeigemodus, drücken, um zwischen Sekundenanzeige und Wochentagsanzeige zu wechseln.

9. MAX/MIN Taste

- Drücken um die MIN/MAX-Werte abzurufen

- Drücken und halten für 3 Sekunden, um die MIN/MAX-Werte zu löschen.

10. °C/°F Taste

- Drücken, um zwischen °C und °F zu wechseln.
- Drücken und halten für 3 Sekunden, um den Funkuhr-Empfang zu starten.

11. YEAR Taste

- Drücken, um zwischen Monat/Datum/Jahr zu wechseln.

12. CHANNEL Taste

- Im Einstellungsmodus, drücken, um die Werte zu erhöhen.
- Im Zeitanzeigemodus, drücken, um zwischen Kanal 1, 2, 3 zu wechseln.
- Im Alarmzeitmodus, drücken, um Alarm/Snooze AN/AUS zu schalten.

13. RESET Taste

- Drücken, um alle Werte auf Standard-Werte zurückzusetzen.
- Im Falle einer Fehlfunktion, starten Sie das Gerät neu.

14. WANDHALTERUNG

- Benutzen Sie diese, um das Gerät an der Wand zu befestigen.

15. BATTERIEDECKEL

16. TISCHSTÄNDER

- Benutzen Sie diesen, um das Gerät aufrecht aufzustellen.

Bei schlechtem Wetter, werden die Mondphasen nicht angezeigt.

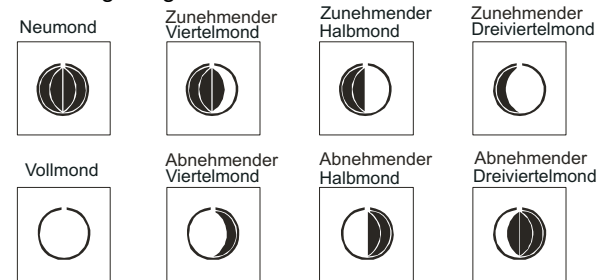

BATTERIEWECHSEL

Ersetzen Sie die Batterie, wenn die LCD-Anzeige schwach wird. Die Batterieendanzeige "⚡" neben der Außentemperaturanzeige, zeigt Ihnen, wann die Batterien im Außensender zu ersetzen sind.

Batterieendanzeige Außensender



ACHTUNG:

Hinweispflicht nach dem Batteriegesetz:
Altbatterien gehören nicht in den Hausmüll. Wenn Batterien in die Umwelt gelangen, können diese Umwelt- und Gesundheitsschäden zur Folge haben. Sie können gebrauchte Batterien unentgeltlich bei Ihrem Händler und Sammelstellen zurückgeben. Sie sind als Verbraucher zur Rückgabe von Altbatterien gesetzlich verpflichtet!



AUFRUFEN UND LÖSCHEN DER MIN/MAX-WERTE

1. Drücken Sie die "MAX/MIN" Taste, um die MAX-Werte anzuzeigen. Drücken Sie 2 mal um die MIN-Werte anzuzeigen.
2. Drücken und halten Sie die "MAX/MIN" Taste für 3 Sekunden, um die MIN/MAX-Werte zu löschen. Es ertönt ein "beep" Ton.

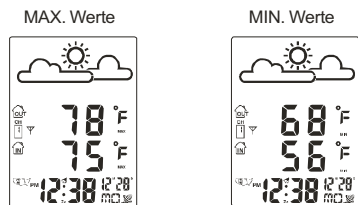

DIE MONDPHASE

Diese Wetterstation verfügt über eine Anzeige von 8 Mondphasen, entsprechend des Mondkalenders.

BEMERKUNG

1. Das Sonnensymbol wird von 6:00 bis 20:00 Uhr angezeigt, die Mondphase von 20:00 bis 6:00 Uhr morgens
2. Die Anzeige der Sonne, Mondphase und Sterne ist abhängig vom Wetter.

AUßENSENDER

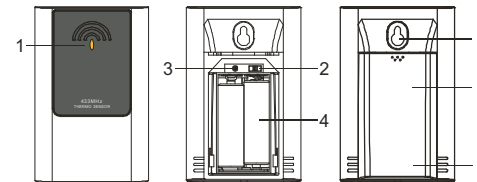

1. LED:
 - Blinkt, wenn Daten übertragen werden.
2. KANALAUSWAHL
 - Wählen Sie zwischen Kanal 1, 2 oder 3.
3. RESET:
 - Startet den Sender neu.
4. BATTERIEFACH:
 - Für 2 x AA, Mignon, 1,5V
5. BATTERIEDECKEL
6. WANDHALTERUNG:
7. TISCHSTÄNDER:

INBETRIEBNAHME AUßENSENDER

1. Entfernen Sie den Batteriedeckel.

2. Legen Sie 2 x AA, Mignon, 1,5V Batterien in richtiger Polarität ein.
3. Schließen Sie den Batteriedeckel.

BEMERKUNG:

1. Sobald ein Kanal einem Sender zugeordnet wurde, kann dieser nur verändert werden, indem die Batterien entnommen und wieder eingelegt werden oder mit Hilfe der RESET Taste.
2. Vermeiden Sie direktes Sonnenlicht, Regen oder Schnee.

BASISSTATION:

1. Entfernen Sie den Batteriedeckel und legen Sie 2 x AA, Mignon, 1,5V Batterien in der richtigen Polarität ein.
2. Schließen Sie den Batteriedeckel.
3. Drücken Sie die RESET Taste, um die Basisstation neu zu starten. Diese synchronisiert sich automatisch mit dem Außensender.

BEMERKUNG:

1. Die Umgebung und die Position der Basisstation haben großen Einfluss auf die Übertragungreichweite. Versuchen Sie mehrere Standorte für den bestmöglichen Empfang.
2. Platzieren Sie die Geräte nicht in der Nähe von anderen elektronischen Geräten und innerhalb der maximalen Reichweite von 80 Meter (Freifeld).

BEMERKUNG:

1. Bei Einstellung der Alarmzeit, werden Alarm und Snooze-Funktion automatisch aktiviert.
2. Bei aktivierter Snooze-Funktion, ertönt der Crescendo Alarm 4 mal im 5 Minuten Intervall. Der Alarm ertönt für 60 Sekunden.
3. Drücken Sie die "SNOOZE/LIGHT" Taste, um den Alarm zu stoppen und die Weckwiederholung zu aktivieren. Drücken Sie die "ALM" Taste, um den Alarm zu stoppen und die Weckwiederholung zu deaktivieren.

KANALAUSWAHL:

Der Standard-Kanal ist Kanal 1. Im normalen Zeitanzeige-Modus, drücken Sie die "UP" oder "CHANNEL" Taste, um zwischen Kanal 1-3 auszuwählen.

°C/°F

Um zwischen °C oder °F Anzeige auszuwählen, drücken Sie die "°C/°F" Taste.

BEMERKUNG:

1. Werden keine Daten vom Außensender empfangen, erscheint, "—" auf dem LCD.
2. Platzieren Sie die Geräte nicht in der Nähe von anderen elektronischen Geräten und innerhalb der maximalen Reichweite von 80 Meter (Freifeld).

- Die 5 Sprachen der Wochentagsanzeige werden abgekürzt: GB= Englisch FR= Französisch, DE=Deutsch, ES= Spanisch, IT= Italienisch
- Drücken Sie die "TIME" Taste, zum Bestätigen und beenden. Nach 30 Sekunden kehrt die Station automatisch zum normalen Anzeigemodus zurück wenn keine Taste gedrückt wird.

Englisch	Französisch	Deutsch	Spanisch	Italienisch
SU	DI	SO	DO	DO
MO	LU	MO	LU	LU
TU	MA	DI	MA	MA
WE	ME	MI	MI	ME
TH	JE	DO	JU	GI
FR	VE	FR	VI	VE
SA	SA	SA	SA	SA

ALARM UND SNOOZE FUNKTION

- Drücken Sie die "ALM" Taste im Zeitanzeige-Modus, um in den Alarmzeit-Modus zu gelangen.
- Drücken Sie die "UP" Taste, um Alarm und Weckwiederholung zu aktivieren. "☞" und "Zz" erscheinen zusammen auf dem LCD.
- Halten Sie die "ALM" Taste für 2 Sekunden gedrückt, die Stunden blinken.
- Drücken Sie "UP" oder "DOWN" Taste, um die gewünschte Alarmzeit einzustellen.
- Drücken Sie die "ALM" Taste erneut, um die Minuten einzustellen.
- Drücken Sie die "TIME" Taste, zum Bestätigen und beenden. Nach 30 Sekunden kehrt die Station automatisch zum normalen Anzeigemodus zurück wenn keine Taste gedrückt wird.

WETTERVORHERSAGE

Der integrierte Luftdruck-Sensor registriert und speichert Luftdruckveränderungen. Aus diesen Daten kann eine Wettervorhersage für die nächsten 12-24 Stunden erfolgen.

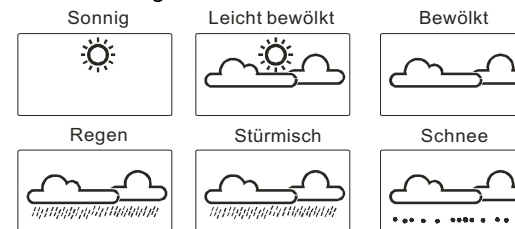

BEMERKUNG:

- Die Verlässlichkeit der luftdruckbasierenden Wettervorhersage, liegt bei ca. 70%.
- Die "Schnee" Vorhersage, basiert nicht auf der Luftdruckveränderung, sondern auf der Außentemperatur. Sinkt die Außentemperatur unter -3°C (26°F), wird ein "Schnee-Wettersymbol" angezeigt.

DCF-77 FUNKUHREMPFANG

Nach der ersten Inbetriebnahme (oder nach Drücken der RESET Taste), beginnt die Wetterstation mit der Suche des Funksignals. Das Signalstärke-Symbol blinkt.

SIGNALSTÄRKE-SYMBOL

Das Signalstärke-Symbol, zeigt 3 Stufen. Blinken bedeutet, das Signal wird empfangen.

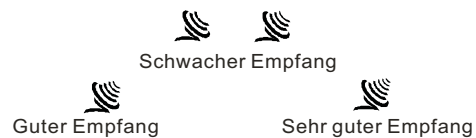

BERMERKUNG:

1. Jeden Tag um 2:00, 8:00, 14:00 und 20:00 Uhr, sucht die Basisstation automatisch nach dem Funksignal.
2. Platzieren Sie die Geräte nicht in der Nähe von anderen elektronischen Geräten und innerhalb der maximalen Reichweite von 80 Meter (Freifeld).



SOMMERZEIT/WINTERZEIT

Die Basisstation stellt sich automatisch auf Sommer- oder Winterzeit ein. Bei Sommerzeit wird "DST" im Display angezeigt.

MANUELLE ZEIT- UND KALENDEREINSTELLUNG

Wird kein Funksignalsignal empfangen, kann die Uhrzeit manuell eingestellt werden.

Sobald das Funksignalsignal empfangen wurde, wird automatisch die Funkuhrzeit angezeigt.

1. Im Zeitanzeige-Modus, drücken Sie die "TIME" Taste für 2 Sekunden bis die "Stunden" Zahlen blinken.
2. Drücken Sie die "UP" oder "DOWN" Taste, um die korrekte Stunde einzustellen.
3. Wiederholen Sie diese Schritte, um die Uhrzeit und das Datum einzustellen: Stunde > Minute > Sekunde > 12/24 Hr > Jahr > Monat > Datum > Wochentagssprache.